

SEZIONE G-G

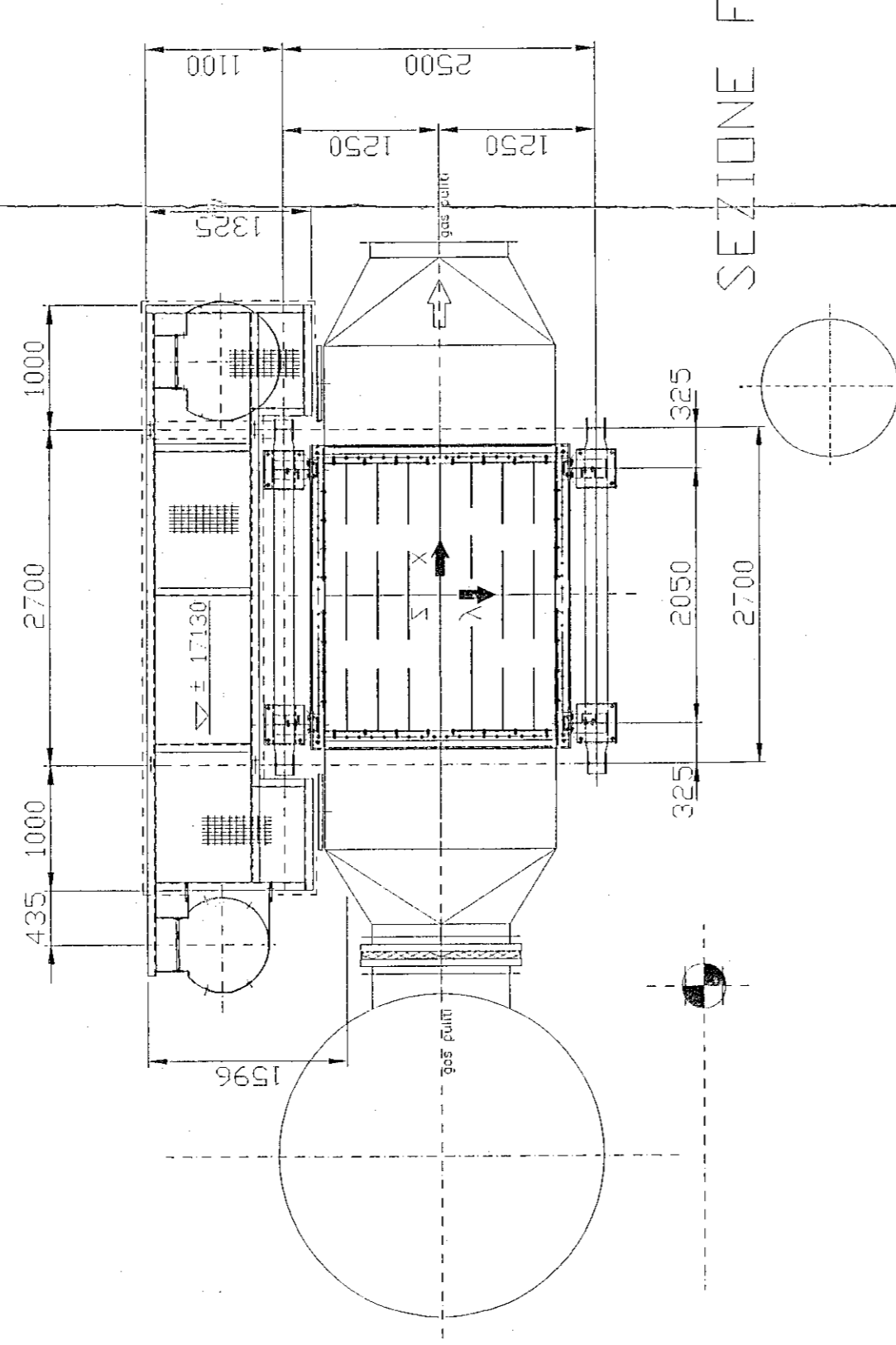

SEZIONE F-F

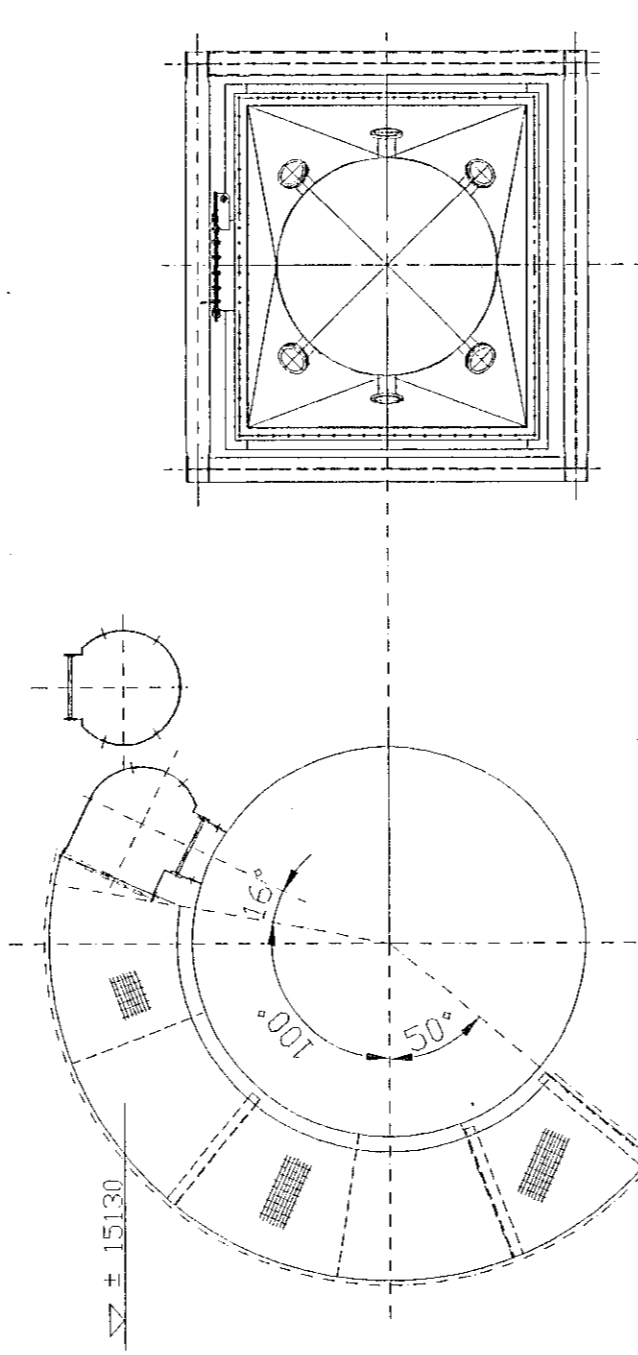

SEZIONE E-E

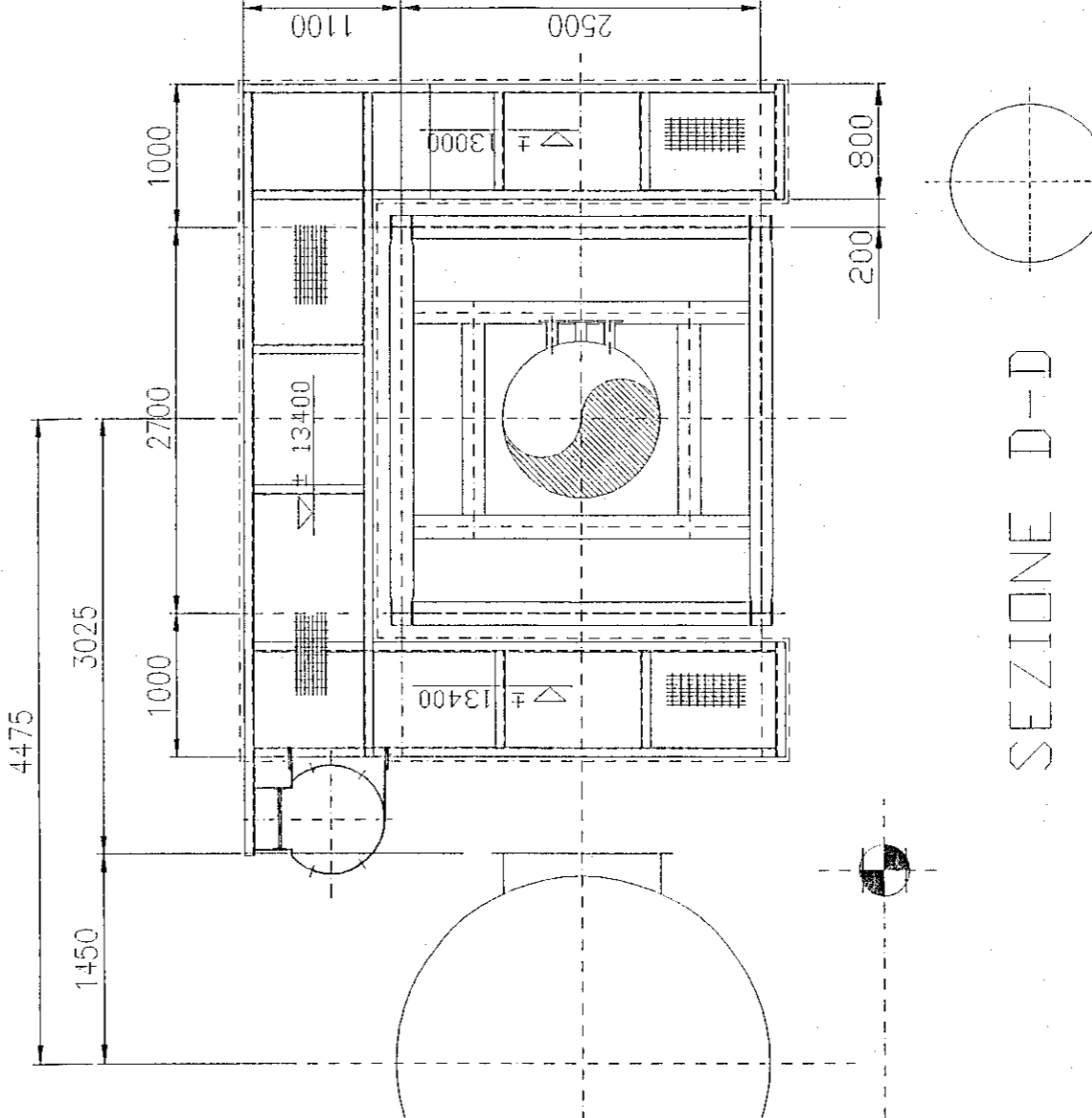

SEZIONE D-D

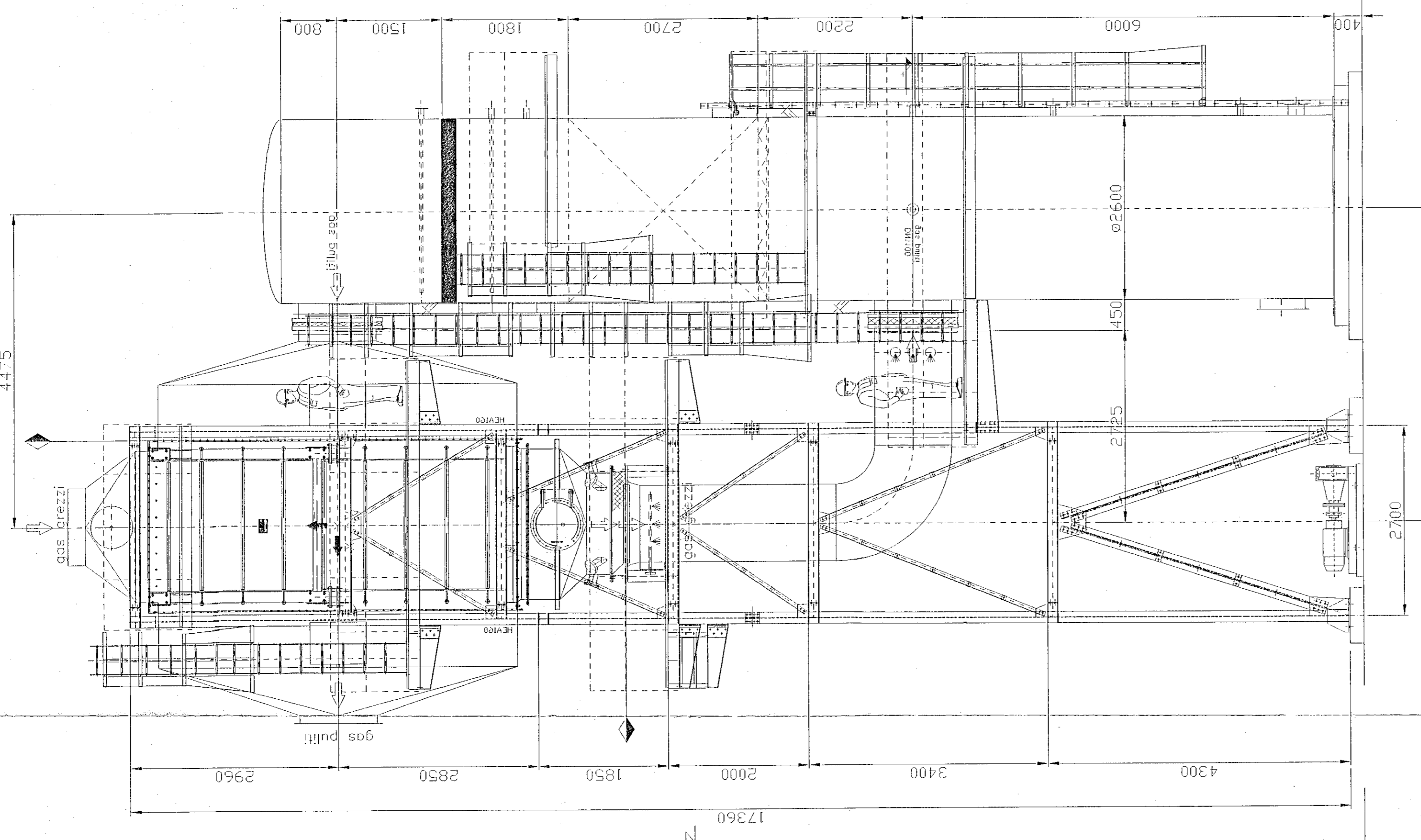

VISTA I-I

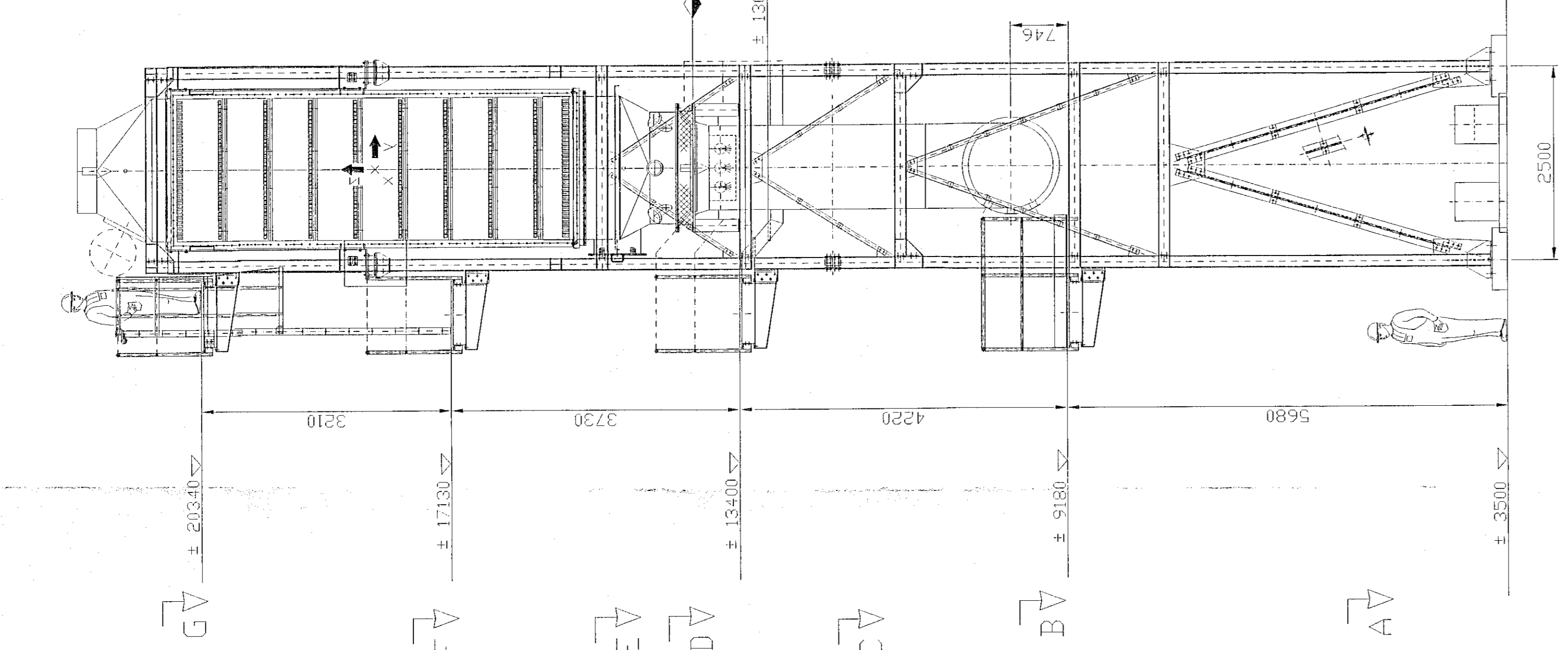

VISTA H-H

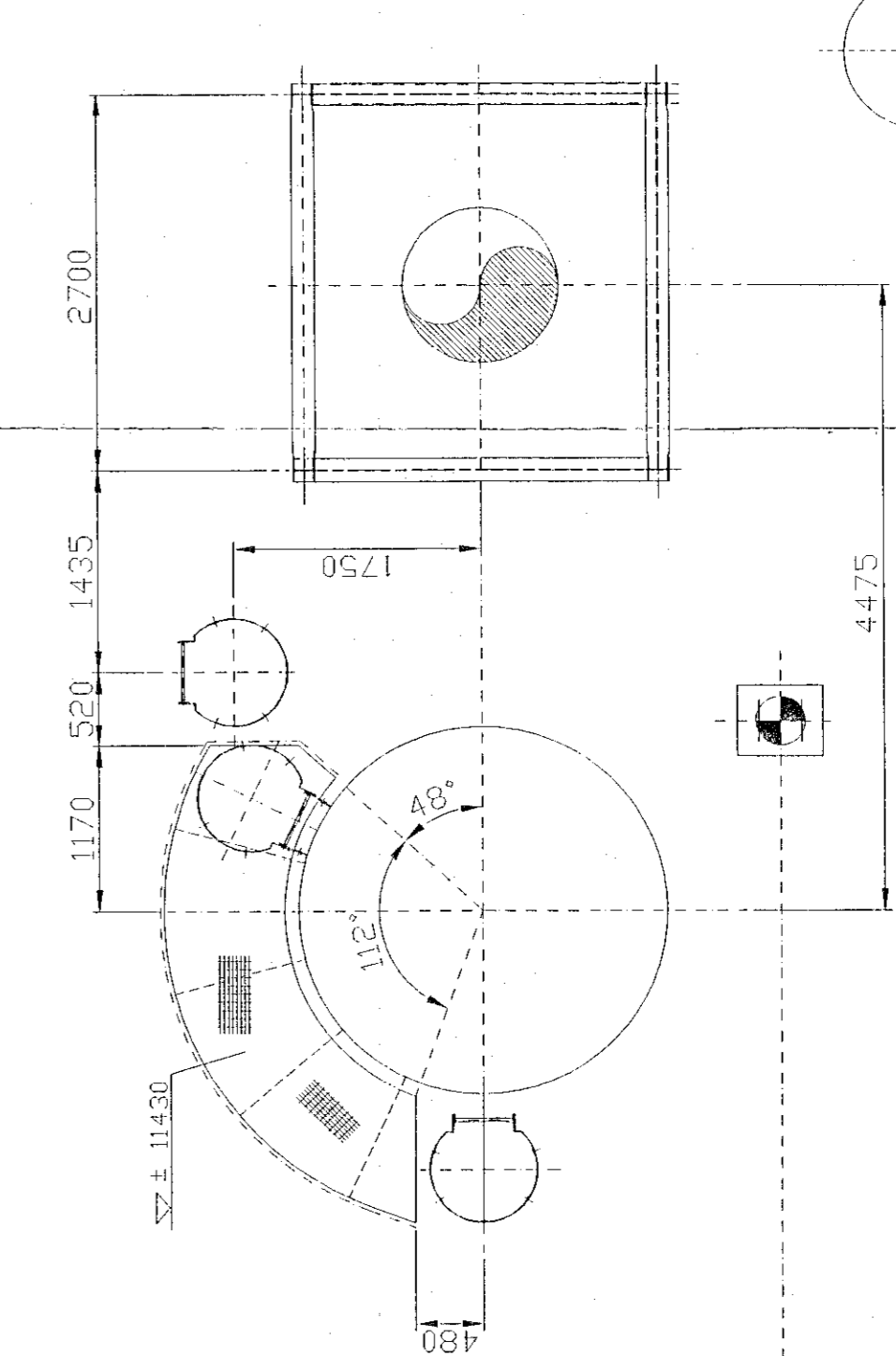

SEZIONE C-C

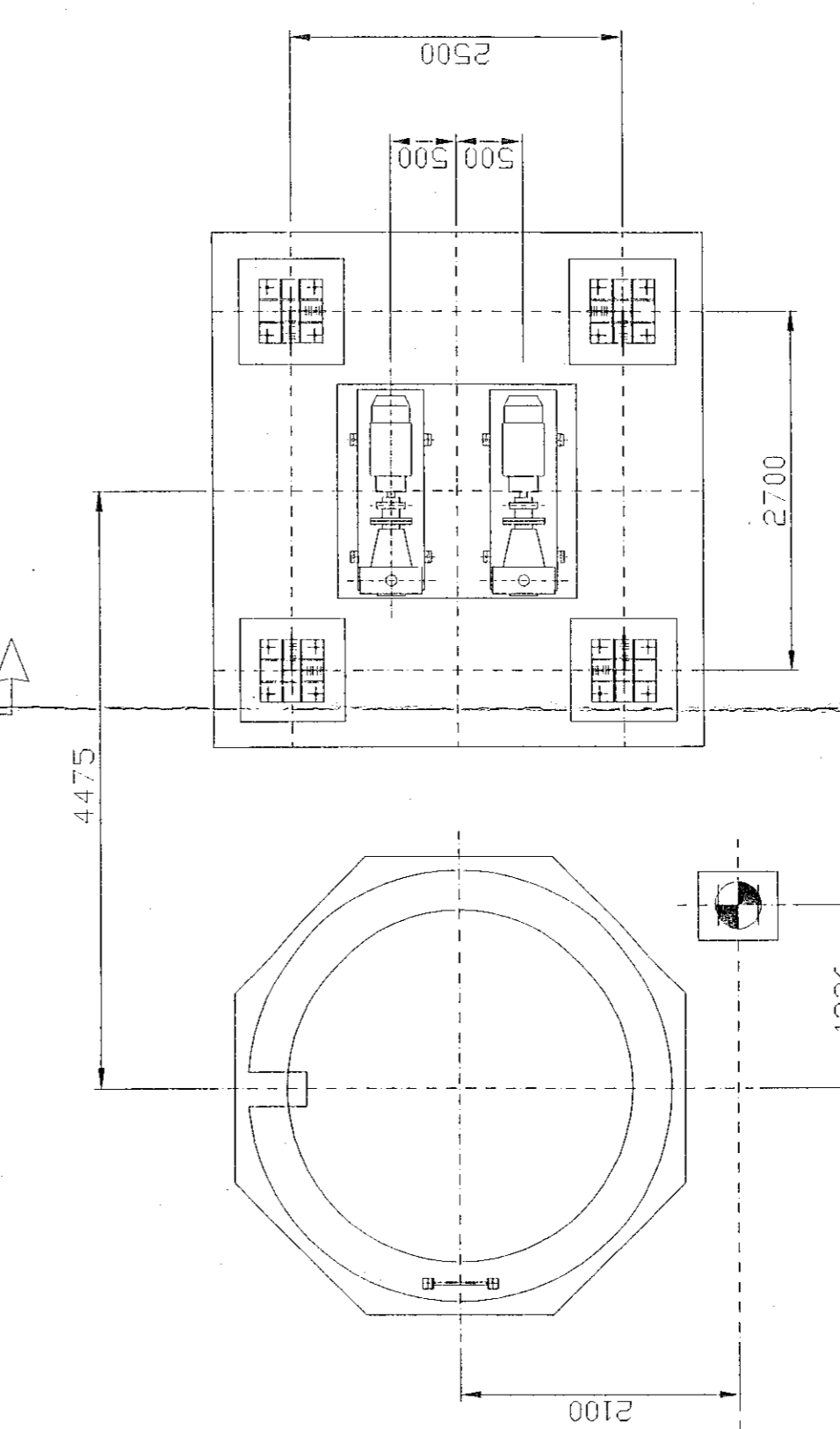

SEZIONE A-A

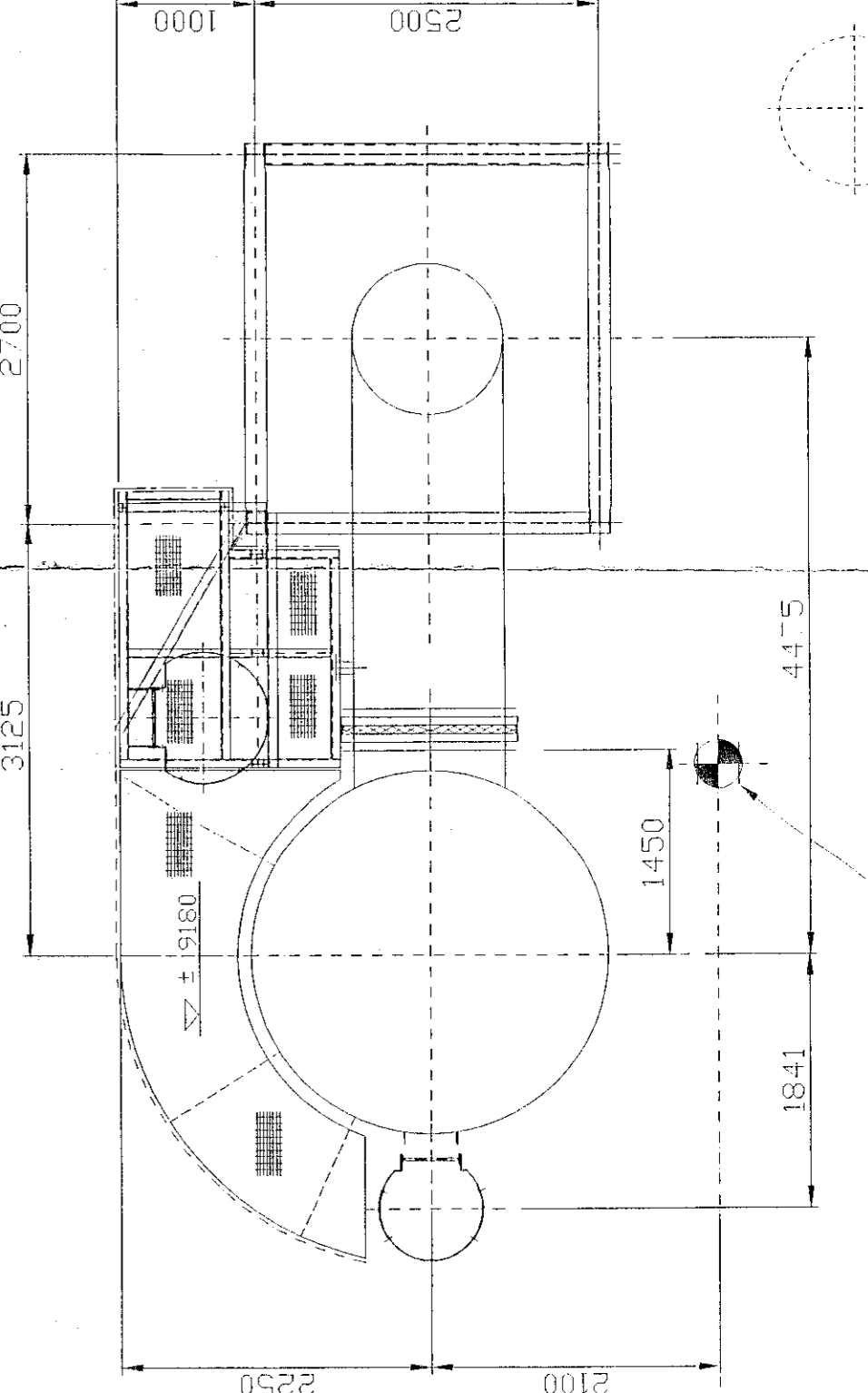

SEZIONE B-B

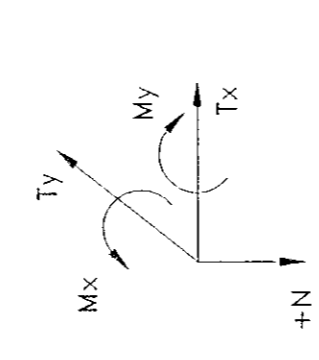
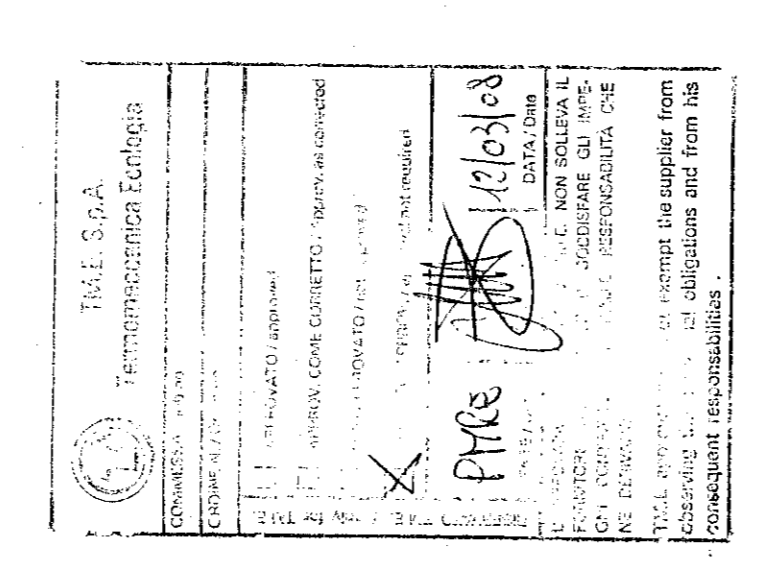

NOTE:

- PER ASSIEME GENERALE VEDERE DS. N. 08.2.001-001
- ASCEPIE IN ALLUMINIO
- LEGGERE IL MANUALE
- LE PARTI DI FONDAZIONE ED I TRAVASORI SONO DI FORNITURA A.I.S.
- COLLEGARE PER IL C.A.P. AL PUNTO DI RIFERIMENTO
- DOTARE LE CARATTERISTICHE SULLA FORNITURA SECONDE SOLO DA CONSIGLIARSI PRESSO IL SEN. O IL TER. CHIAMO

● = PUNTO DI RIFERIMENTO IMPIANTO

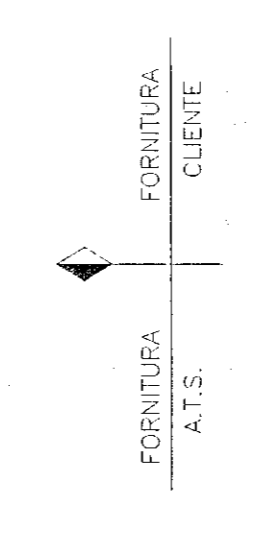

IMPIANTO TRATTAMENTO FUMI COLONNA DI LAVAGGIO ASSIEME GENERALE		CLIENTE T.M.E. S.P.A.
A. 11-03-08 EMISSIONE PRELIMINARE PER APPROVAZIONE B. 04-03-08 EMISSIONE PRELIMINARE PER APPROVAZIONE REV. DATA DESCRIZIONE DIS. VER. APPR.	Modificato F. Biondi Modificato F. Biondi P. F. Biondi	N° DISEGNO 08.2.001-001 Scala 1:50
ATS Air Treatment System Impianti Ecologici Via S. Maria Maddalena, 3 20090 Inverigo S/N Tel. (02) 4800025 Fax (02) 4800074		PRODOTTORE 08.2.001-001 Edizione 04/11
Questa scheda indica le caratteristiche tecniche di riferimento ISO 7243-4-1 - UNI EN 12718-4-1 per la colonna di lavaggio. Le dimensioni sono indicative e possono variare senza preavviso. Questa scheda indica le caratteristiche tecniche di riferimento ISO 7243-4-1 - UNI EN 12718-4-1 per la colonna di lavaggio. Le dimensioni sono indicative e possono variare senza preavviso.		SECONDA EMISSIONE A.T.S. APPROVATA A.T.S. TERZA EMISSIONE A.T.S. APPROVATA A.T.S.
T.M.E. S.p.A. Termomeccanica Ecologica		SECONDA EMISSIONE A.T.S. APPROVATA A.T.S. TERZA EMISSIONE A.T.S. APPROVATA A.T.S.
SEZIONE DISEGNO COLONNA DI LAVAGGIO L1 ASSIEME GENERALE		SECONDA EMISSIONE A.T.S. APPROVATA A.T.S. TERZA EMISSIONE A.T.S. APPROVATA A.T.S.
SILEA S.p.A. IMPIANTO TRATTAMENTO FUMI VALMADRERA (BO)		SECONDA EMISSIONE A.T.S. APPROVATA A.T.S. TERZA EMISSIONE A.T.S. APPROVATA A.T.S.
10112.EV.M.D.001		SECONDA EMISSIONE A.T.S. APPROVATA A.T.S. TERZA EMISSIONE A.T.S. APPROVATA A.T.S.